



All-Glass Multitrack Sliding System SF 20
*Sistema corredizo completamente
acristalado SF 20*

SUNFLEX 

All-Glass Sliding System SF 20 | Sistema corredizo completamente acristalado

The new SUNFLEX all-glass multitrack sliding system SF 20 enables individual parallel sliding panels to be moved horizontally to one or both sides. On opening or closing the first sliding panel the other sliding panels are automatically opened or closed by integrated catchers. The floor-mounted construction ensures wide openings can be achieved without additional ceiling supports. Individual sliding panels run smoothly and effortlessly due to low ball-bearing mounted carriages. Height compensation of the ceiling rail up to 5/8" (15 mm) and height adjustment of the rollers up to 3/16" (4.5 mm) allows the sliding system to compensate for structural sagging and aids in a quick and simple installation.

El nuevo sistema corredizo completamente acristalado SF 20 de SUNFLEX ofrece la posibilidad de deslizar paralelamente cada uno de los paneles en horizontal a un lado o a ambos lados. Al abrir y cerrar el primer panel, el resto de paneles se abren o cierran automáticamente gracias al arrastrador integrado. El conjunto se apoya en la parte inferior, lo que permite conseguir grandes aberturas sin necesidad de apoyos superiores suplementarios. El carro inferior con rodamiento garantiza el desplazamiento óptimo y ligero de cada uno de los paneles. Con la compensación de alturas de las vías superiores de hasta 15 mm y el ajuste de alturas de los rodillos de hasta 4,5 mm, el sistema de deslizamiento compensa los desniveles de un alero o de un dintel sin problemas y permite un montaje sencillo y rápido.

Possible applications | Aplicación



Wind and weather protection for balconys and/or patios
Protección contra el viento y la intemperie para balcones y terrazas

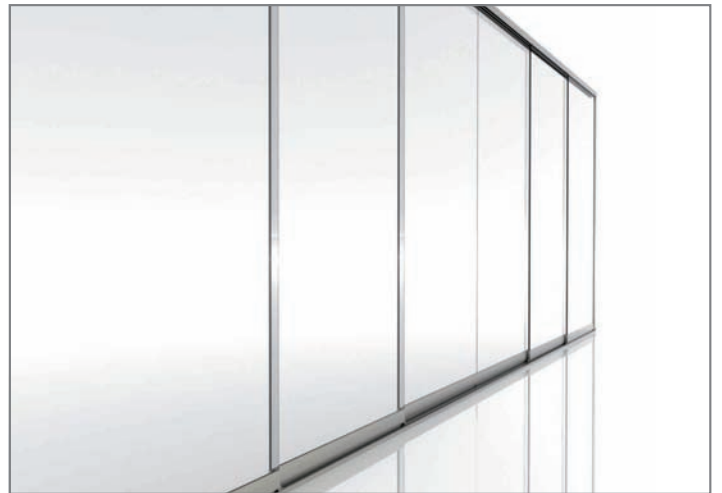

Closet doors, room or office dividers
Solución perfecto para paredes divisorias en oficinas y para cualquier separacion interior (clóset etc.)

System information | Información sobre el sistema

Variants

- Bottom loaded sliding system
- Sliding to the left or right as desired

Profile technology

- 5/8" (15 mm) panel construction depth
- All-glass multitrack sliding system

Hardware technology

- With a single track up to a 5 panel track slide and guide rail
- Easy to use system due to catcher function on sliding panels
- Floor rail with anti-slip inserts can be integrated into the floor to provide an unobstructed living space
- Internal or external locking of the sliding panels using a lock (optional)
- Unpressurised drainage and easy cleaning due to optimized length of rails

Glazing

- Glazing with tempered safety glass
- 5/16" (8 mm) or 3/8" (10 mm) glass thickness

Surface

- Powder coating as per RAL
- Eloxal as per EURAS
- Panel end caps in profile colour

CE Tested SUNFLEX quality
Calidad SUNFLEX probada

Variantes

- Sistema corredizo con apoyo en la parte inferior
- Deslizable según se desee a la izquierda y/o a la derecha

Técnica de perfiles

- 15 mm de profundidad de montaje de los paneles
- Sistema corredizo completamente acristalado

Técnica de herrajes

- Con vías de desplazamiento y guías de 2, 3, 4 o 5 carriles
- Mayor comodidad de uso con la función de arrastre para los paneles
- Para una vivienda sin barreras se pueden instalar vías inferiores con revestimiento antideslizante
- Bloqueo de los paneles con cerradura en el interior o exterior (opcional)
- Drenaje sin presión y limpieza sencilla gracias a una longitud óptima de las bridas de deslizamiento

Acristalamiento

- Acristalamiento con vidrio templado
- Montaje de los paneles de 8 o 10 mm

Superficie

- Pintura electroestática según RAL
- Eloxal según EURAS
- Los remates de cierre de los paneles son del color del perfil

Opening configurations | Variantes de apertura

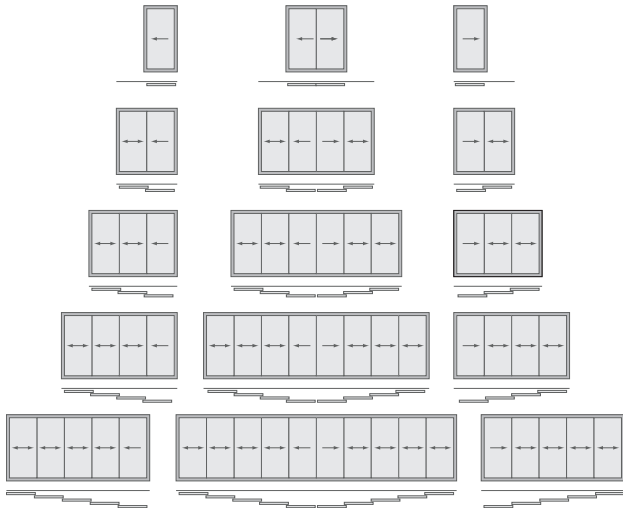

Panel size chart Diagrama de dimensiones de los paneles

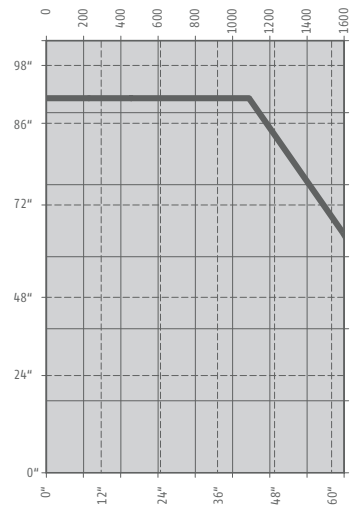

Special sizes on request | Tamaños especiales a solicitud

2-track | 2 carriles

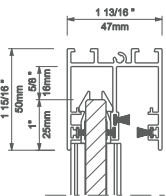

3-track | 3 carriles

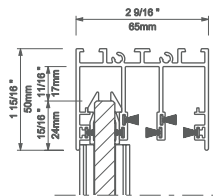

4-track | 4 carriles

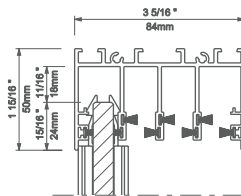

5-track | 5 carriles

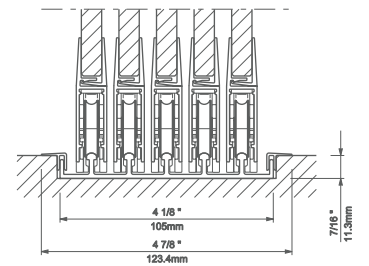
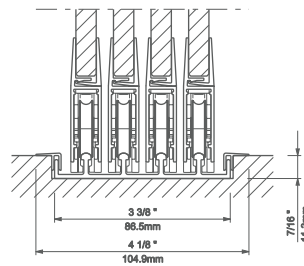
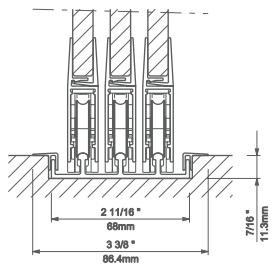
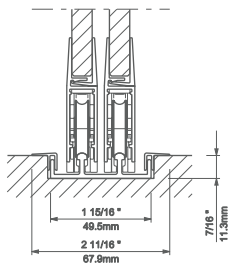
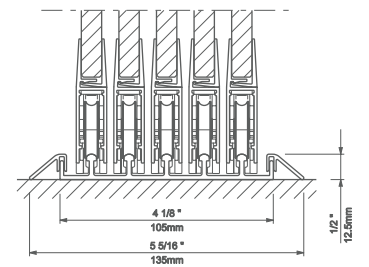
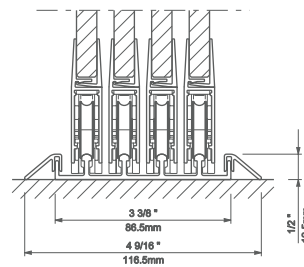
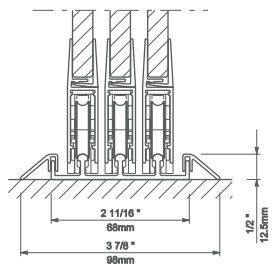
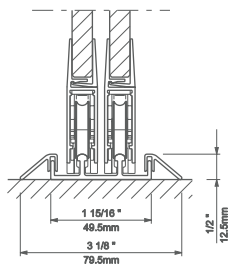
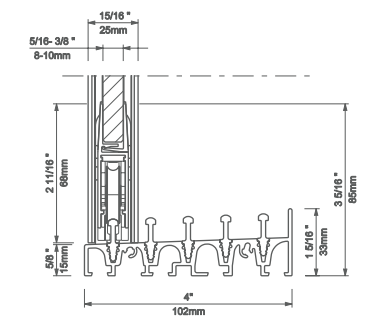
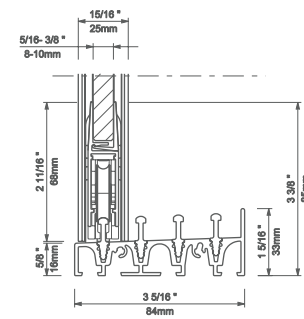
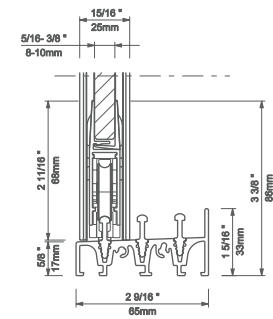
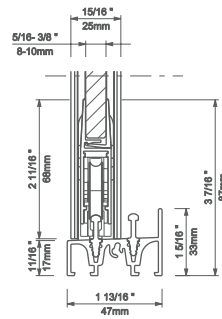
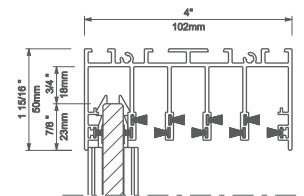

Always one step ahead ... | Siempre un paso por delante ...

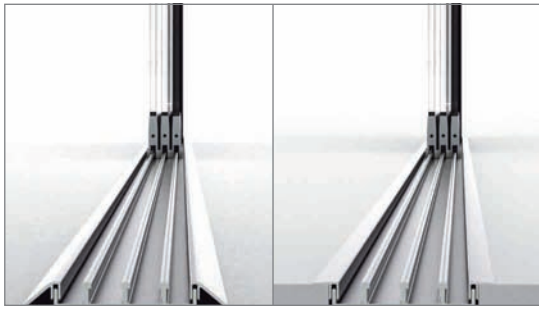

Raised sill and flush sill

The ADA compliant low profile can be delivered with ramp profiles (low profile raised sill) to prevent any injuries or with the height compensating wing profiles (low profile flush sill).

Guías inferiores sobrepuesta y embutida

La guía embutible cumple según normativas para el paso de los minusválidos y también se puede poner perfiles adicionales que forman una rampa para evitar accidentes y poner el uso más comfortable todavía.

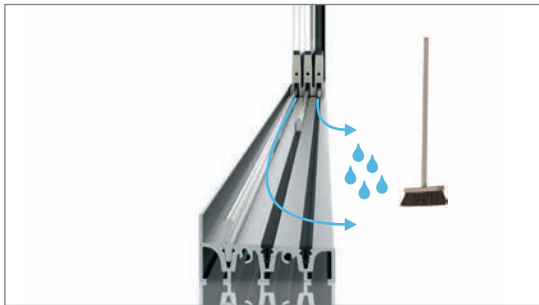

Drainage and cleaning

A sloping base construction and optimally shortened rail lengths permit unpressurised drainage and simple cleaning of the floor rail. The anti-slip inserts ensure the floor rail surface is safe to walk on.

Drenaje y limpieza

Drenaje sin presión y limpieza sencilla de las vías inferiores gracias al montaje inferior oblicuo y a la óptima reducción de la longitud de las bridas de deslizamiento. El recubrimiento antideslizante permite pisar la vía inferior sin peligro.



Sealing

Maximum transparency, permanent ventilation and protection against driving rain are ensured by 1" (25 mm) overlapping panels when closed.

Impermeabilidad

Máxima transparencia, aireación permanente y rechazo de la lluvia frontal gracias a un recubrimiento de 25 mm de los paneles cuando están cerrados.

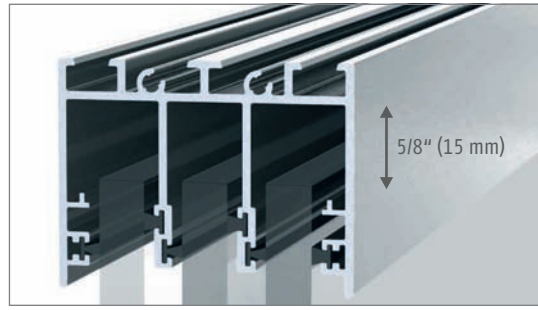

Height compensation

The ceiling rail adjusts to height differences up to 5/8" (15 mm).

Compensación de alturas

La vía superior admite tolerancias de hasta 15 mm.



Height adjustment

To compensate structural variations the integrated rollers can be adjusted in height up to 3/16" (4.5 mm).

Ajuste de alturas

Para compensar tolerancias de construcción es posible ajustar la altura de los rodillos una vez montados hasta 4,5 mm.



Vertical frame

Vertical frame profiles with brush gaskets ensure optimum resistance against high driving rain and winds.

Marco vertical

Mayor resistencia al viento y a la lluvia torrencial mediante los perfiles de marco verticales opcionales con burlete de cepillo.

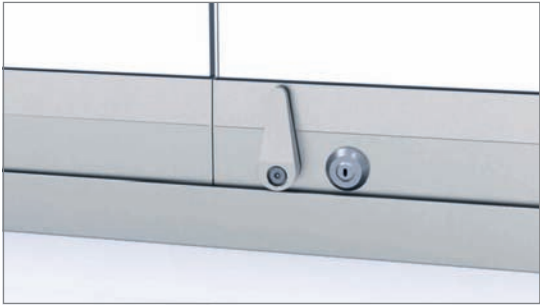

Locking mechanism

Optionally an insert handle, a lock and a locking mechanism can be fitted to the panel internally and externally.

Bloqueo

Con carácter opcional se puede instalar un tirador de concha, una cerradura y un bloqueo de los paneles interior y exterior.

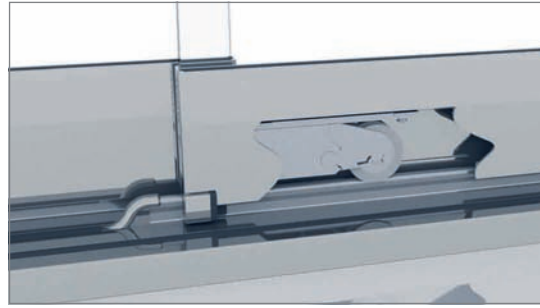

Ease of operation

Hidden rollers utilizing ball-bearings with noise-inhibiting contact surfaces provide for smooth and effortless movement of the sliding panels.

Ligereza

Deslizamiento ligero de los paneles gracias a los rodillos ocultos y a las superficies amortiguadoras del ruido.



Convenience

Opening and closing of panels is made easy due to integrated catches allowing each contiguous panel to follow the main panel.

Confort

Al abrir y cerrar la puerta corrediza, el siguiente panel se abre o cierra también gracias al sistema de arrastre incorporado.

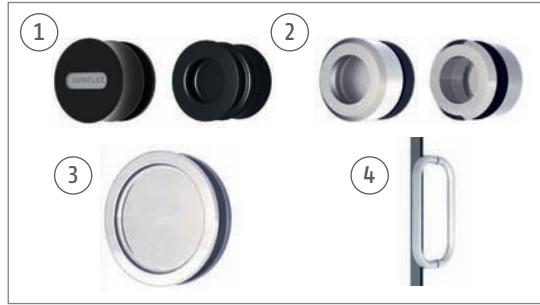

Kinds of handles

- ① PVC knob, Ø 2" (50 mm)
- ② Stainless steel knob, Ø 2" (50 mm)
- ③ Recessed stainless steel mould, Ø 3 5/32" (80 mm)
- ④ Stainless steel C-Pull handle 12" (300 mm)

Tipos de manijas

- ① Pomo PVC, Ø 50mm
- ② Pomo inox, Ø 50mm
- ③ Pomo Redondo de badén inox empotrado en el cristal, Ø 80 mm
- ④ Pomo inox en forma de "C" (300mm)

Handling | Manejo

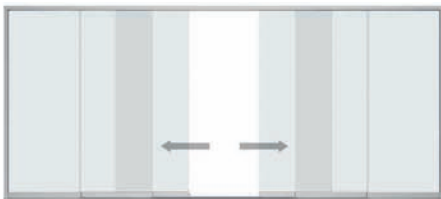

Unlocking and sliding of the main panels

Desbloqueo y deslizamiento de los paneles de apertura

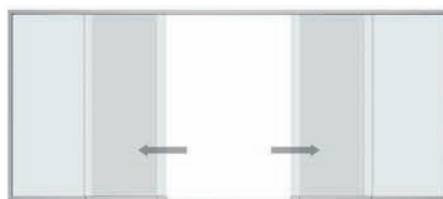

Integrated catches will automatically force the next panels to move with the main panels

Fácil deslizamiento de los paneles gracias a la función de arrastre incorporada



Large opening area with opened elements

Mayor campo de apertura con los paneles abiertos



Glazed Folding Doors
Paredes plegables de cristal



Patio and Conservatory Glazing
Acristalamientos para terrazas y jardines de invierno



Balcony and Facade Glazing
Acristalamientos para balcones y fachadas



Store Fronts and Room Dividers
Entradas de comercios y separadores

